

Projektor Dell 1220/1450

Guia do Usuário



Notas, Precauções e Alertas



NOTA: Uma NOTA indica informações importantes que o ajudam a usar melhor seu projetor.



PRECAUÇÃO: Uma PRECAUÇÃO indica dano em potencial ao hardware ou perda de dados se as instruções não forem seguidas.



ALERTA: Um ALERTA indica o risco de danos materiais, danos pessoais ou morte.

As informações contidas neste documento estão sujeitas a alteração sem aviso prévio.

© 2015 Dell Inc. Todos os direitos reservados.

É estritamente proibida a reprodução destes materiais de qualquer modo sem a permissão por escrito da Dell Inc.

Marcas comerciais usadas neste texto: Dell e logomarca DELL são marcas registradas de Dell Inc.; DLP e a logomarca DLP são marcas registradas de TEXAS INSTRUMENTS INCORPORATED; Microsoft e Windows são marcas registradas de Microsoft Corporation nos Estados Unidos e/ou outros países.

Outras marcas e nomes comerciais podem ser usados neste documento para se referir tanto a entidades que reivindicem as marcas e os nomes ou seus produtos. A Dell Inc. nega qualquer interesse de propriedade em marcas ou nomes comerciais que não sejam os seus próprios.

Modelo: Projetor Dell 1220/1450

Junho de 2015 Rev. A02

Conteúdo

1	Sobre Seu Projetor Dell	4
	Conteúdo da Caixa do Projetor	4
	Vista Superior e Inferior do Projetor	5
	Conexões do Projetor	6
2	Configuração do seu Projetor	8
	Como ajustar a imagem projetada	8
	Como usar o controle remoto	13
	Como conectar o projetor	18
3	Como usar seu projetor	23
	Como Ligar o Projetor	23
	Como Desligar o Projetor	23
	Configuração do Menu	24
4	Solução de problemas do projetor	40
	Sinal-guia	44
	Troca da lâmpada	45
5	Especificações	47
	Modos de compatibilidade (analógico/Digital)	50
6	Como entrar em contato com a Dell	52
7	Apêndice: Glossário	53

1

Sobre Seu Projetor Dell

O projetor é fornecido com todos os itens indicados abaixo. Verifique se todos os itens estão presentes e entre em contato com a Dell se algum estiver faltando.

Conteúdo da Caixa do Projetor

Conteúdos do pacote 1220/1450

Cabo de alimentação

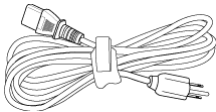

Cabo VGA (VGA para VGA)

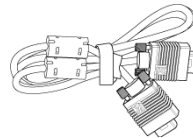

Controle remoto



Pilhas AAA (2)



Guia do Usuário em CD & Documentação

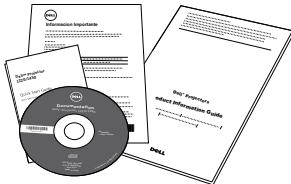

Vista Superior e Inferior do Projetor

Vista Superior

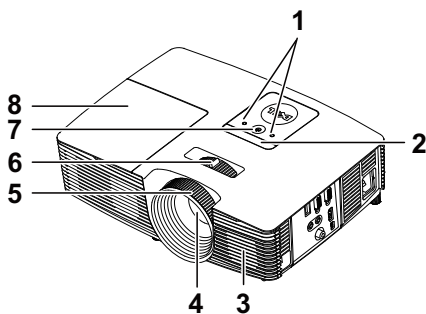

Vista Inferior

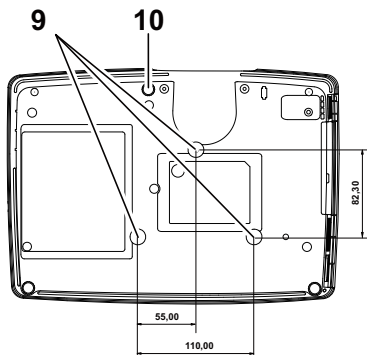

- | | |
|----|---|
| 1 | Indicadores de estado |
| 2 | Receptores de IV |
| 3 | Alto-falante 2W |
| 4 | Lente |
| 5 | Anel de foco |
| 6 | Alavanca de zoom |
| 7 | Botão de energia |
| 8 | Tampa da lâmpada |
| 9 | Orifícios de instalação para instalação no teto |
| 10 | Roda de ajuste da inclinação |



NOTA: Furo de parafuso de montagem de teto M3 x 6,5mm de profundidade. Torque recomendado <15 kgf-cm.

Conexões do Projetor

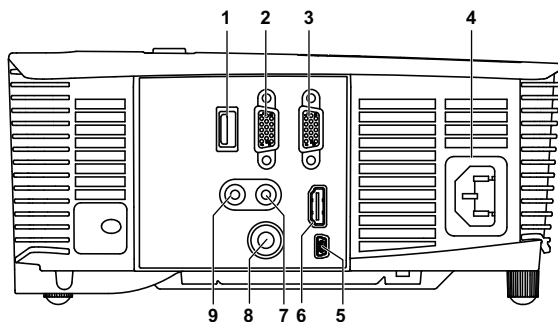

1	+5 V Conector de saída DC	6	Conector HDMI
2	Conector de saída VGA (conexão passante de monitor)	7	Conector de entrada de áudio
3	Conector de entrada VGA (D-Sub)	8	Conector de vídeo composto
4	Conector do cabo de alimentação	9	Conector de saída de áudio
5	Conector Mini USB (Mini Tipo B) para mouse remoto e atualização de firmware		

PRECAUÇÃO: Antes de iniciar qualquer procedimento desta seção, siga as Instruções de segurança descritas em página 7.

NOTA: Conector de saída 5 V DC SÓ disponível no projetor 1450.

PRECAUÇÃO: Instruções de segurança

- 1 Não use o projetor próximo a aparelhos que gerem muito calor.
- 2 Não use o projetor em áreas onde haja excesso de poeira. A poeira pode causar a falha do sistema e o projetor será desligado automaticamente.
- 3 Certifique-se de que o projetor esteja montado numa área bem-ventilada.
- 4 Não obstrua as ranhuras e aberturas de ventilação no projetor.
- 5 Certifique-se de que o projetor funcione em temperatura ambiente (5°C a 40°C).
- 6 Não tente tocar a saída de ventilação já que esta pode esquentar muito depois que o projetor for ligado ou imediatamente depois que ele tenha sido ligado.
- 7 Não olhe dentro da lente enquanto o projetor estiver ligado pois isto pode ferir seus olhos.
- 8 Não coloque nenhum objeto perto ou em frente do projetor nem cubra sua lente enquanto o projetor estiver ligado pois o calor pode fazer o objeto derreter ou queimar.
- 9 Não use álcool para limpar a lente.



NOTA:

- Não tente instalar o projetor no teto você mesmo. Ele deve ser instalado por um técnico qualificado.
- Kit Recomendado para Instalação do Projetor no Teto (P/N: C3505). Para mais informações, ver o website de Suporte da Dell em **dell.com/support**.
- Para mais informações, consulte as Informações de Segurança que acompanham seu projetor.
- O projetor 1220/1450 pode ser usado somente em ambientes internos.

2

Configuração do seu Projetor

Como ajustar a imagem projetada

Como elevar o projetor

- 1 Levante o projetor ao ângulo de exibição desejado e use o ajuste de inclinação frontal para fazer o ajuste fino do ângulo de exibição.
- 2 Use a roda de ajuste da inclinação para fazer o ajuste fino do ângulo de exibição.

Como abaixar o projetor

- 1 Baixe o projetor e use a roda de ajuste frontal de inclinação para fazer o ajuste fino do ângulo de exibição.

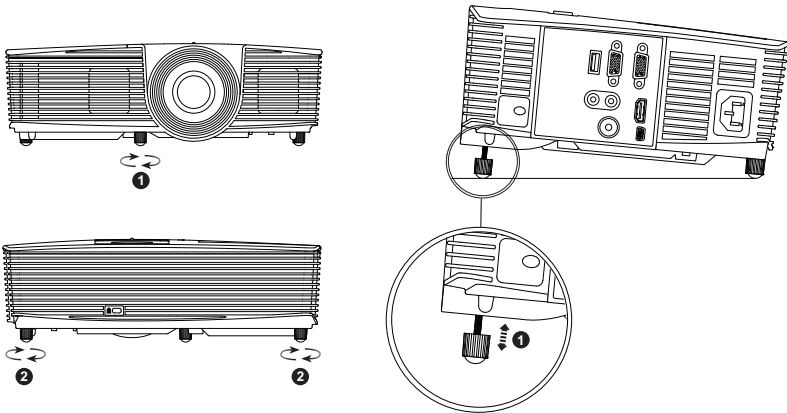

-
- 1 Roda frontal de ajuste da inclinação (Ângulo de inclinação: -5 a 5 graus)
-
- 2 Roda de ajuste da inclinação
-

Ajuste do Foco do Projetor

1 Gire o anel de foco até que a imagem fique nítida. O projetor focaliza distâncias que varia de 3,94 pés a 32,81 pés (1,2 m a 10 m).

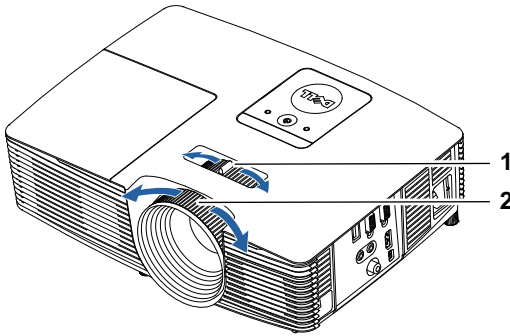

1 Alavanca de zoom

2 Anel de foco

Ajuste do Tamanho da Imagem

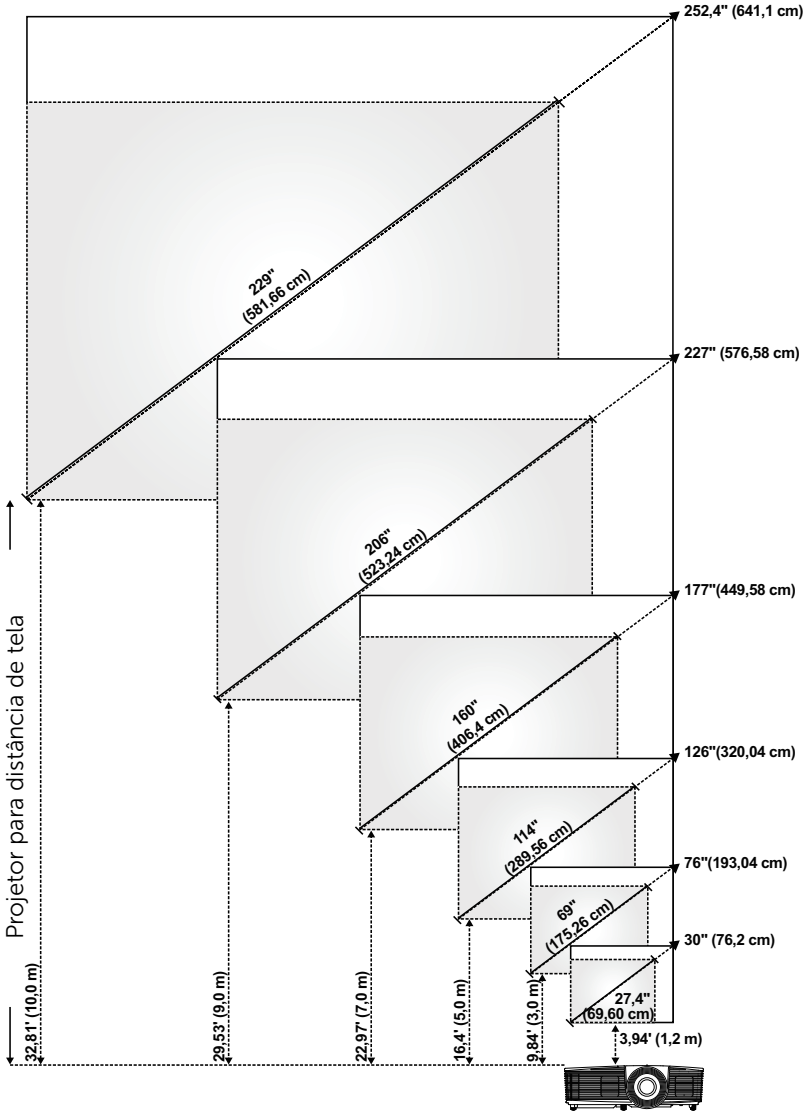

Ajuste do Tamanho da Imagem

Distância de projeção (m) [A]	Zoom Min.				
	Tamanho da imagem			Da base do projetor ao topo da imagem (cm) [C]	Da base do projetor à base da imagem (cm) [D]
	Diagonal (polegadas/cm) [B]	Largura (cm) [W]	Altura (cm) [H]		
1,2	27,4 pol./ 69,6 cm	56	42	48	6
3	69 pol./ 175,26 cm	140	105	120	15
5	114 pol./ 289,56 cm	233	174	201	27
7	160 pol./ 406,4 cm	326	244	281	37
9	206 pol./ 523,24 cm	419	314	361	47
10	229 pol./ 581,66 cm	465	349	401	52

Distância de projeção (m) [A]	Zoom Mág.				
	Tamanho da imagem			Da base do projetor ao topo da imagem (cm) [C]	Da base do projetor à base da imagem (cm) [D]
	Diagonal (polegadas/cm) [B]	Largura (cm) [W]	Altura (cm) [H]		
1,2	30 pol./ 76,2 cm	62	46	53	7
3	76 pol./ 193,04 cm	154	115	133	18
5	126 pol./ 320,04 cm	256	192	221	29
7	177 pol./ 449,58 cm	359	269	310	41
9	227 pol./ 576,58 cm	462	346	398	52
10	252,4 pol./ 641,1 cm	513	385	442	57

* Esse gráfico deve ser usado pelo usuário apenas como referência.



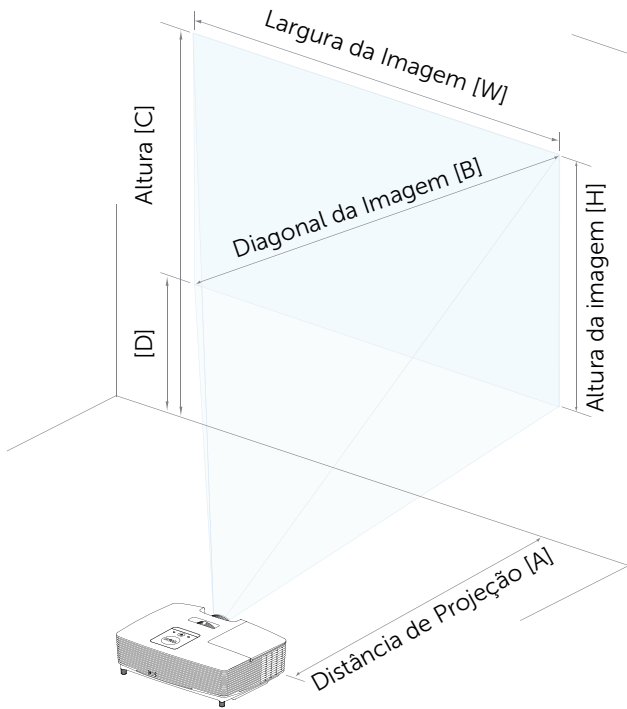

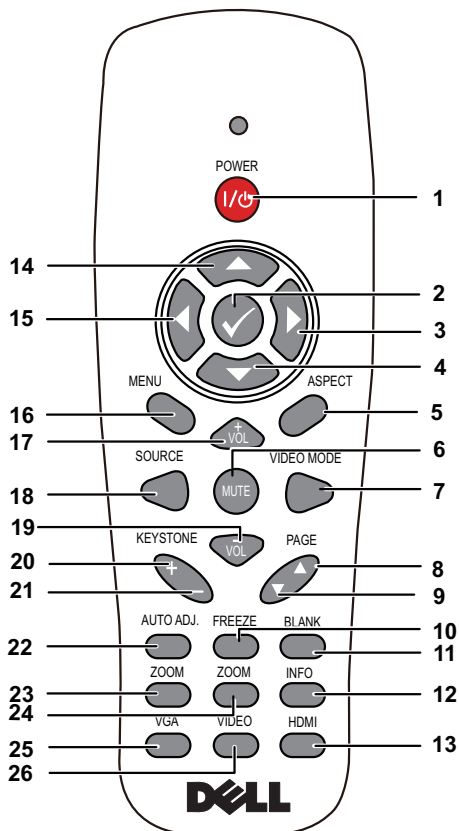

* Relação de compensação: $115 \pm 5\%$





Como usar o controle remoto



- | | | |
|---|--------------|---|
| 1 | Liga/desliga | Liga ou desliga o projetor. Para obter mais informações, consulte "Como Ligar o Projetor" na página 23 e "Como Desligar o Projetor" na página 23. |
| 2 | Entrar | Pressione para confirmar a seleção. |
| 3 | Direita | Pressione para selecionar os itens do Menu de Exibição em Tela (OSD). |
| 4 | Para baixo | Pressione para selecionar os itens do Menu de Exibição em Tela (OSD). |

5	Proporção	Pressione para alterar a proporção de uma imagem exibida.
6	Mute 	Pressione para ativar ou desativar o modo mudo do alto-falante do projetor.
7	Video mode	<p>O projetor tem configurações predefinidas otimizadas para mostrar dados (apresentação de slides) ou vídeos (filmes, jogos, etc.).</p> <p>Pressione o botão Video Mode e alterne entre Presentation mode (Modo de apresentação), Bright mode (Modo de brilho), Movie mode (Modo de filme), sRGB ou Custom mode (Modo padrão).</p> <p>Se você pressionar o botão Video Mode uma vez, aparecerá o modo de exibição atual. Pressionando o botão Video Mode novamente, você alterna entre os modos.</p>
8	Botão Página anterior 	<p>Pressione para voltar à página anterior.</p> <p> NOTA: O cabo Mini USB deve ser conectado se você deseja utilizar o atributo Mover a Tela Para Cima.</p>
9	Botão Página seguinte 	<p>Pressione para avançar até a próxima página.</p> <p> NOTA: O cabo Mini USB deve ser conectado se você deseja utilizar o atributo Mover a Tela Para Baixo.</p>
10	Freeze	Pressione para dar pausa na imagem da tela, então pressione "Freeze" novamente para descongelar a imagem.
11	Tela vazia	Pressione para ocultar/mostrar a imagem.
12	Informação	Pressione para fornecer ao projetor resolução original e suas informações.
13	HDMI	Pressione para selecionar a fonte de HDMI.
14	Para cima 	Pressione para selecionar os itens do Menu de Exibição em Tela (OSD).
15	Esquerda 	Pressione para selecionar os itens do Menu de Exibição em Tela (OSD).

16	Menu	Pressione para ativar o OSD.
17	Aumentar o volume 	Pressione para aumentar o volume.
18	Source	Pressione para alternar entre as origens RGB analógico, composto, componente (YPbPr, via VGA) e fonte HDMI.
19	Diminuir o volume 	Pressione para diminuir o volume.
20	Ajuste de distorção trapezoidal +	Pressione para ajustar a distorção da imagem causada pela inclinação do projetor (+/-40 graus).
21	Ajuste de distorção trapezoidal -	Pressione para ajustar a distorção da imagem causada pela inclinação do projetor (+/-40 graus).
22	Ajuste Automático	Pressione para sincronizar o projetor com a origem de entrada. O Ajuste automático não funciona se o OSD está visível.
23	Zoom +	Pressione para aumentar a imagem.
24	Zoom -	Pressione para diminuir a imagem.
25	VGA	Pressione para selecionar a fonte de VGA.
26	Vídeo	Pressione para selecionar a fonte de Vídeo Composto.

Instalação das Pilhas do Controle Remoto



NOTA: Remova as pilhas do controle remoto quando não estiver em uso.

1 Pressione a guia para elevar a tampa do compartimento de pilhas.

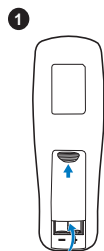

2 Verifique a polaridade (+/-) marcada nas pilhas.

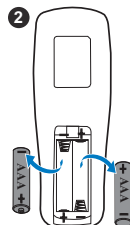

3 Insira as pilhas e alinhe sua polaridade corretamente de acordo com a marcação no compartimento de pilhas.

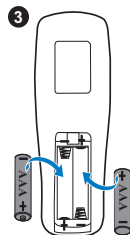

NOTA: Evite misturar tipos diferentes de pilhas ou usar uma pilha nova e uma velha juntas.

4 Escorregue novamente a tampa das pilhas.

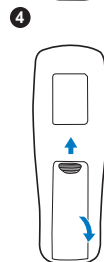

Alcance de Operação do Controle Remoto

Alcance operacional	
Ângulo	$\pm 30^\circ$
Distância	7 m/22,97 pés

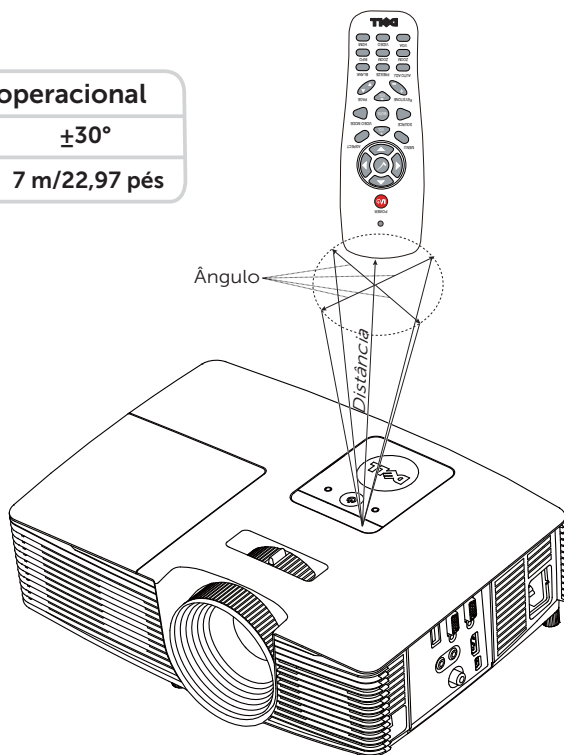

NOTA: A taxa operacional real pode diferir levemente a partir do diagrama. Pilhas fracas também prevenirão que o controle remoto opere apropriadamente o projetor.

Como conectar o projetor

Como conectar com VGA e alto-falantes externos

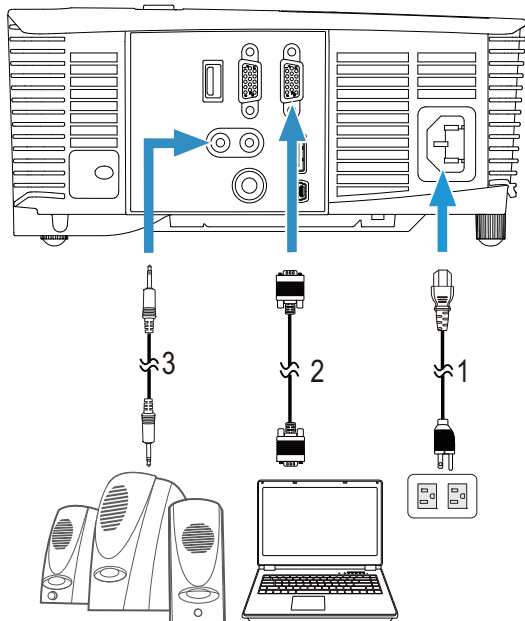

-
- 1 Cabo de alimentação

 - 2 Cabo VGA para VGA

 - 3 Cabo de Áudio

Como conectar com HDMI

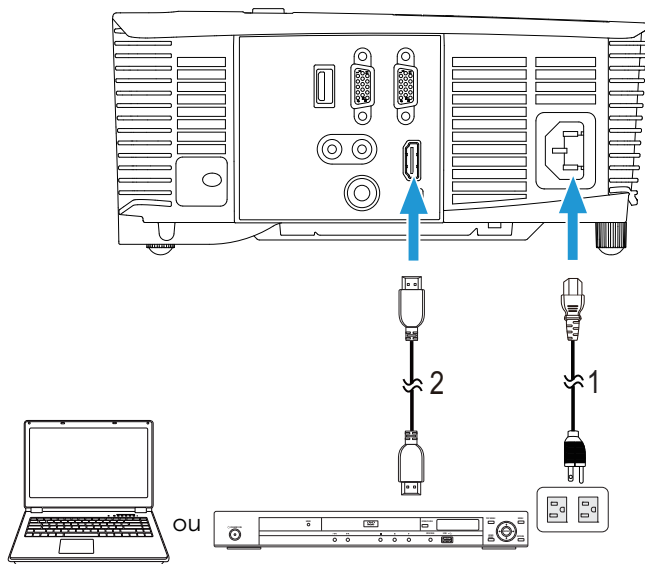

1 Cabo de alimentação

2 Cabo HDMI

 **NOTA:** O cabo HDMI não é enviado com seu projetor. Você pode adquirir o cabo HDMI no website Dell em www.dell.com.

Como conectar com composto AV

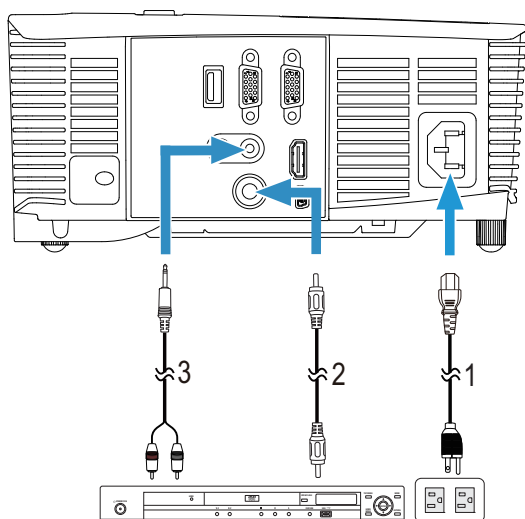

- 1 Cabo de alimentação
- 2 Cabo de Vídeo composto
- 3 Cabo composto de áudio



NOTA: O cabo composto de vídeo e o cabo composto de áudio não são enviados com o projetor.

Como se conectar ao monitor externo com circuito de vídeo VGA

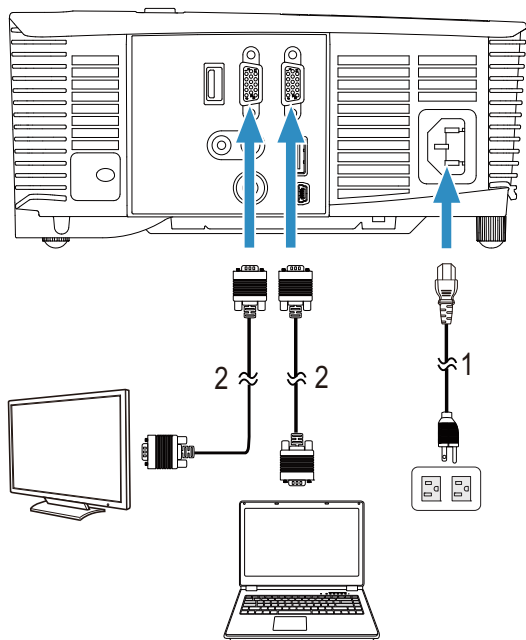

- 1 Cabo de alimentação
- 2 Cabo VGA para VGA

NOTA: Apenas um cabo VGA é enviado com seu projetor. Um cabo VGA adicional pode ser adquirido pelo website Dell em www.dell.com.

Como conectar com adaptador de vídeo sem fio via HDMI (1450 apenas)

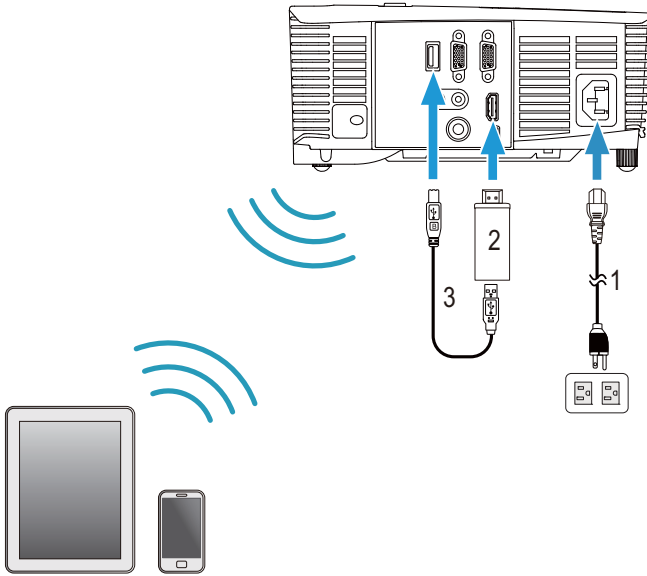

- | | |
|---|----------------------------|
| 1 | Cabo de alimentação |
| 2 | Adaptador de vídeo sem fio |
| 3 | Cabo USB-A a Mini USB-B |

- 1 Conecte o receptor à porta HDMI e seu cabo de energia USB à porta USB.
- 2 Alterne para o modo de fonte HDMI.
- 3 Conclua a configuração seguindo as configurações do receptor.

NOTA: O adaptador de vídeo sem fio não é enviado com o projetor. Você pode comprar o adaptador de vídeo sem fio no site da Dell: www.dell.com.

3

Como usar seu projetor

Como Ligar o Projetor



NOTA: Ligue o projetor antes de ligar a fonte (computador, DVD player, etc.). A luz do botão **Liga/desliga** pisca em branco até ser pressionado.

- 1 Conecte o cabo de alimentação e os cabos de sinal apropriados ao projetor. Para obter informações sobre como conectar o projetor, consulte "Configuração do seu Projetor" na página 8.
- 2 Pressione o botão **Liga/desliga** (consulte "Como usar o controle remoto" na página 13 para localizar o botão **Liga/desliga**).
- 3 Ligue sua fonte (computador, reproduzidor de DVD, etc.)
- 4 Conecte sua fonte ao projetor usando o cabo apropriado. Veja "Configuração do seu Projetor" na página 8 para instruções para conectar sua fonte ao projetor.
- 5 Por padrão, a fonte de entrada do projetor é definida como entrada VGA. Altere a fonte de entrada do projetor se necessário.
- 6 Caso haja várias origens conectadas ao projetor, pressione o botão **Source** no controle remoto ou no painel de controle para selecionar a origem desejada. Veja "Como usar o controle remoto" na página 13 para localizar o botão de **Source**.

Como Desligar o Projetor



PRECAUÇÃO: Desconecte o projetor da tomada depois de desligá-lo adequadamente, conforme explicado no procedimento a seguir.

- 1 Pressione o botão **Liga/desliga**. Siga a instrução exibida na tela para desligar adequadamente o projetor.



NOTA: A mensagem "**Press Power Button to Turn off Projector (Pressione o Botão Liga/Desliga para Desligar o Projetor)**" aparecerá na tela. A mensagem desaparecerá depois de 5 segundos ou você pode pressionar o botão **Menu** para apagá-la.

- 2 Pressione novamente o botão **Liga/desliga**. Os ventiladores de arrefecimento continuam funcionando por 120 segundos.

3 Para desligar o projetor rapidamente, pressione o botão Liga/desliga e mantenha-o pressionado por 1 segundo enquanto os ventiladores de arrefecimento do projetor ainda estiverem funcionando.



NOTA: Antes de voltar a ligar o projetor, espere 60 segundos para permitir que a temperatura interna estabilize.

4 Desconecte o cabo de alimentação da tomada e do projetor.

Configuração do Menu

- O projetor apresenta uma Exibição na Tela (OSD) multilingüe que pode ser ativada com ou sem uma fonte de entrada.
- Pressione o botão Menu no controle para entrar no Menu Principal.
- Para navegar pelas guias do Menu Principal, pressione os botões ou no controle remoto.
- Para selecionar um submenu, pressione o botão ou no controle remoto.
- Para selecionar uma opção, pressione o botão ou no controle remoto. Quando um item é selecionado, sua cor muda para azul-escuro.
- Use as os botões ou no controle remoto para ajustar as configurações.
- Para voltar ao Menu Principal, pressione o botão no controle remoto.
- Para sair do OSD, pressione o botão Menu diretamente diretamente no controle remoto.

INPUT SOURCE (FONTE DE ENTRADA)

O menu Input Source (Fonte de Entrada) permite selecionar a origem de entrada do seu projetor.

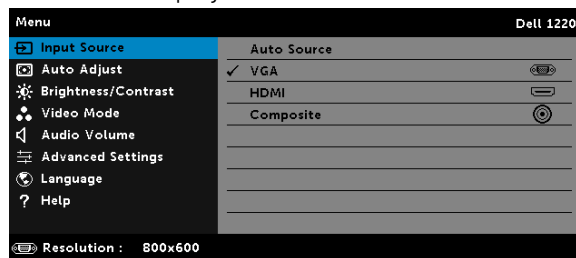

AUTO SOURCE (ORIGEM AUTOMÁTICA)—Se você pressionar para ativar, a opção Auto Source (Fonte Automática) automaticamente encontrará a próxima fonte de entrada disponível.

VGA—Pressione para detectar o sinal VGA.

HDMI—Pressione para detectar um sinal HDMI.

COMPOSITE (COMPOSTO)—Pressione para detectar um sinal Vídeo Composto.

AUTO ADJUST (AJUSTE AUTOMÁTICO)

O Auto Ajuste ajusta automaticamente a **Horizontal**, a **Vertical**, a **Frequency (Frequência)** e **Tracking (Sintonia)** no modo PC.

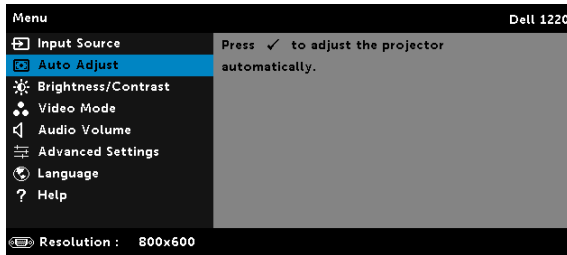

BRIGHTNESS/CONTRAST (BRILHO/CONTRASTE)

O menu Brilho/Contraste permite a você ajustar as configurações de brilho/contraste de seu projetor.

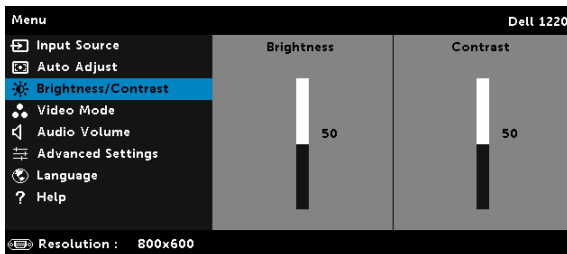

BRIGHTNESS (BRILHO)—Use and para ajustar o brilho da imagem.

CONTRAST (CONTRASTE)—Use and para ajustar o contraste da exibição.



NOTA: Se você ajustar as configurações de **Brightness (Brilho)** e **Contrast (Contraste)**, o projetor passará automaticamente para o Modo Personalizado.

VIDEO MODE (MODO DE VÍDEO)

O menu Video Mode (Modo de Vídeo) permite que você otimize a imagem de exibição: **Presentation (Apresentação)**, **Bright (Brilho)**, **Movie (Filme)**, **sRGB** (fornece representação de cor mais precisa), e **Custom (Personalizado)** (ajusta suas configurações preferidas).

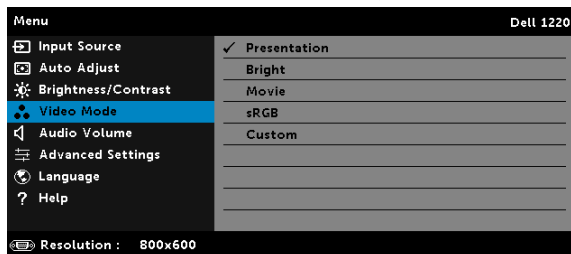

AUDIO VOLUME (VOLUME DE ÁUDIO)

O menu de Audio Volume (Volume de Áudio) permite a você ajustar as configurações de volume de seu projetor.

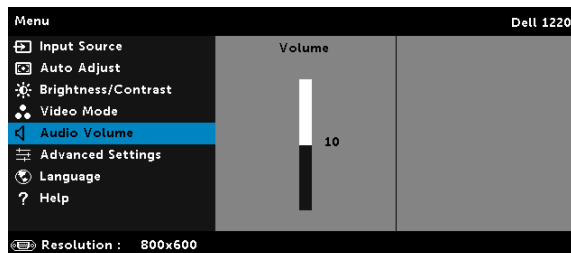

AUDIO VOLUME (VOLUME DE ÁUDIO)—Pressione para aumentar o volume de áudio e para diminuir o volume de áudio .

ADVANCED SETTINGS (CONFIGURAÇÕES AVANÇADAS)

O menu Advanced Settings (Configurações Avançadas) permite a você mudar as configurações de **Image (Imagem)**, **Display (Visor)**, **Projector (Projeto)**, **Menu**, **Power (Energia)** e **Information (Informações)**.

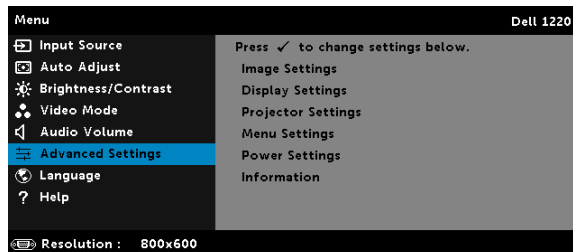

IMAGE SETTINGS (CONFIGURAÇÕES DE IMAGEM) (EM MODO PC)—

Selecione e pressione para ativar as configurações de imagem. O menu de configurações de imagem oferece as seguintes opções:



COLOR TEMPERATURE (TEMPERATURA DA COR)—Permite ajustar a temperatura da cor. A tela parece mais fria a temperaturas de cor mais altas, e mais quente a temperaturas de cor mais baixas. Ao ajustar os valores no menu **Ajuste de cor**, o modo Personalizado é ativado. Os valores são salvos no Custom mode (modo Personalizado).

RGB COLOR ADJUST (AJUSTE DE COR RGB)—Permite ajustar manualmente as cores vermelho, verde e azul.

WHITE INTENSITY (INTENSIDADE DE BRANCO)—Pressione e use para exibir intensidade de branco.

COLOR SPACE (ESPAÇO DE COR)—Permite que você selecione o espaço de cor. As opções são: RGB, YCbCr e YPbPr.



NOTA: Se você ajustar as configurações de **Color Temperature (Temperatura da Cor)**, **RGB Color Adjust (Ajuste de Cor RGB)**, e **White Intensity (Intensidade de Branco)** to projetor passará automaticamente para o **Custom mode (Modo Personalizado)**.

IMAGE SETTINGS (CONFIGURAÇÕES DE IMAGEM) (EM MODO DE VÍDEO)—

Selecione e pressione para ativar as configurações de imagem. O menu de configurações de imagem oferece as seguintes opções:

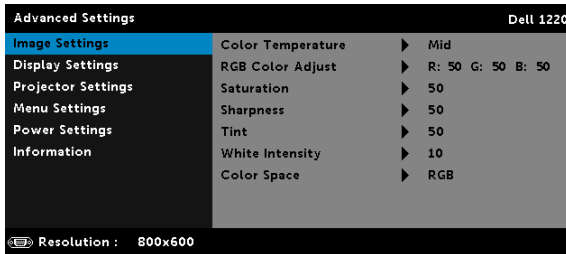

COLOR TEMPERATURE (TEMPERATURA DA COR)—Permite ajustar a temperatura da cor. A tela parece mais fria a temperaturas de cor mais altas, e mais quente a temperaturas de cor mais baixas. Ao ajustar os valores no menu **Ajuste de cor**, o modo Personalizado é ativado. Os valores são salvos no Custom mode (modo Personalizado).

RGB COLOR ADJUST (AJUSTE DE COR RGB)—Permite ajustar manualmente as cores vermelho, verde e azul.

SATURATION (SATURAÇÃO)—Permite ajustar a origem de vídeo de preto e branco até cores totalmente saturadas. Pressione para aumentar a quantidade de cor na imagem e para diminuir a quantidade de cor na imagem.

SHARPNESS (NITIDEZ)—Pressione para aumentar a nitidez e para diminuir a nitidez.

TINT (MATIZ)—Pressione para aumentar a quantidade de verde na imagem e para diminuir a quantidade de verde na imagem.

WHITE INTENSITY (INTENSIDADE DE BRANCO)—Pressione e use e para exibir intensidade de branco.

COLOR SPACE (ESPAÇO DE COR)—Permite que você selecione o espaço de cor. As opções são: RGB, YCbCr e YPbPr.





NOTA:

- 1 Se você ajustar as configurações de **Color Temperature (Temperatura da Cor)**, **RGB Color Adjust (Ajuste de Cor RGB)**, **Saturation (Saturação)**, **Sharpness (Nitidez)**, **Tint (Matiz)** e **White Intensity (Intensidade de Branco)**, o projetor passará automaticamente para o Custom mode (Modo Personalizado).
- 2 **Saturation (Saturação)**, **Sharpness (Nitidez)** e **Tint (Matiz)** estão disponíveis somente quando a fonte de entrada for de Composto ou S-Video.

DISPLAY SETTINGS (CONFIGURAÇÕES DE VISOR) (EM MODO PC)—

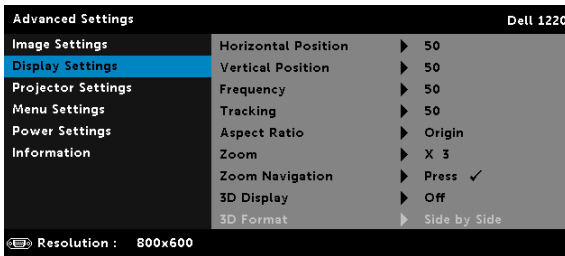
Selecione e pressione  para ativar as configurações de exibição. O menu de configurações de exibição oferece as seguintes opções:



HORIZONTAL POSITION (POSIÇÃO HORIZONTAL)—Pressione  para mover a imagem para a direita e  para mover a imagem para a esquerda.

VERTICAL POSITION (POSIÇÃO VERTICAL)—Pressione  para mover a imagem para cima e  para mover a imagem para baixo.

FREQUENCY (FREQUÊNCIA)—Permite alterar a frequência de clock dos dados de exibição para que coincidam com a frequência da placa gráfica do computador. Se aparecer uma onda vertical intermitente, use o controle de Frequência para minimizar as barras. Este é um ajuste primário.

TRACKING (SINTONIA)—Sincronize a fase do sinal de exibição com a placa gráfica. Se a imagem ficar instável ou começar a piscar, use Rastreo para corrigi-la. Este é um ajuste fino.

ASPECT RATIO (PROPORÇÃO)—Permite selecionar a relação de aspecto para ajustar a exibição da imagem. As opções são: Origin (Origem), 16:10, 16:9 e 4:3.

- Origin (Origem) — Selecione Origin (Origem) para manter a proporção da imagem do projetor de acordo com a origem de entrada.
- 16:10 — A origem de entrada é alterada para ajustar à largura da tela para projetar uma imagem 16:10 de tela.
- 16:9 — A fonte de entrada é alterada para se ajustar à largura da tela para projetar uma imagem de tela 16:9.
- 4:3 — A origem de entrada é alterada para ajustar à largura da tela para projetar uma imagem 4:3 de tela.

ZOOM—Pressione e para dar zoom e visualizar a imagem.

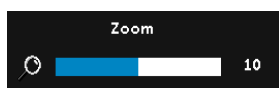

Ajuste a escala de imagem pressionando ou e pressione para visualizar apenas em seu controle remoto.



ZOOM NAVIGATION (NAVEGAÇÃO DE ZOOM)—

Pressione para ativar o menu **Zoom Navigation (Navegação de Zoom)**.

Use para navegar na tela projetada.

3D DISPLAY (VISOR 3D)—Selecione On (Ligado) para iniciar a função do visor 3D (o padrão é Off (Desligado)).

NOTA:

- 1 Quando quiser criar uma experiência 3D, você irá precisar de alguns outros componentes, incluindo:
 - a Computador/Laptop com um cartão gráfico quad com armazenamento intermediário, com uma saída de sinal de 120 Hz.
 - b "Active" óculos 3D com DLP Link™.
 - c Conteúdo 3D.
 - d 3D Player.
- 2 Ativa a função 3D quando satisfizer qualquer uma das condições mencionadas abaixo:
 - a Computador/Laptop com cartão gráfico, capaz de saída com sinal de 120 Hz através do cabo VGA.
 - b Entrada de uma suíte de conteúdo 3D via Vídeo.
- 3 A seleção "3D Display (Visor 3D)" será habilitada somente no menu "Display Settings (Configurações de Exibição)" de Advanced Settings (Configurações Avançadas)" quando o projetor detectar uma das entradas mencionadas acima.

- 4 O suporte e taxa de atualização 3D são conforme abaixo:
 - a VGA/HDMI 1280x720, 1024x768, e 800x600 a 120 Hz
 - b Composto a 60 Hz
- 5 O sinal VGA recomendado para laptop é a saída em Modo Simples (O modo duplo não é recomendado).
- 6 Taxas de suporte 3D HDMI 1.4a:
 - a Pacote de Quadro 1280x720p@50 Hz
 - b Pacote de Quadro 1280x720p@59,94/60 Hz
 - c Pacote de Quadro 1920x1080p@23,98/24 Hz
 - d Lado a Lado Meio 1920x1080i@50 Hz
 - e Lado a Lado Meio 1920x1080i@59,94/60 Hz
 - f Cima e Baixo 1280x720p@50 Hz
 - g Cima e Baixo 1280x720p@59,94/60 Hz
 - h Cima e Baixo 1920x1080p@23,98/24 Hz

3D FORMAT (FORMATO 3D)—Permite que você selecione o formato 3D quando a função de visualização 3D é ativada. As opções são: Side By Side (Lado a Lado), Side By Side Full (Lado a Lado Cheio), Frame Sequential (Quadro Sequencial), Field Sequential (Campo Sequencial), Top/Bottom (Cima/Baixo) a Frame Packing (Pacote de Quadro).

3D SYNC INVERT (INVERTER SINCRONIZAÇÃO 3D)—Se você ver uma imagem discreta ou sobreposta ao usar óculos DLP 3D, você pode precisar executar "Invert (Inversão)" para obter a melhor combinação de sequência de imagem esquerda/direita para obter a imagem correta. (Para óculos DLP 3D)

DISPLAY SETTINGS (CONFIGURAÇÕES DE VISOR) (EM MODO DE VÍDEO)—Selecione e pressione  para ativar as configurações de exibição. O menu de configurações de exibição oferece as seguintes opções:

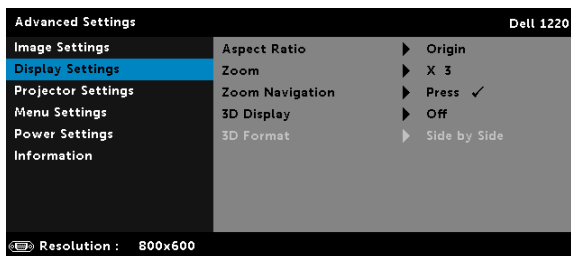

ASPECT RATIO (PROPORÇÃO)—Permite selecionar a relação de aspecto para ajustar a exibição da imagem.

- Origin (Origem) — Selecione Origem para manter a proporção da imagem do projetor de acordo com a origem de entrada.
- 16:9 — A fonte de entrada é alterada para se ajustar à largura da tela para projetar uma imagem de tela 16:9.
- 16:10 — A origem de entrada é alterada para ajustar à largura da tela para projetar uma imagem 16:10 de tela.
- 4:3 — A origem de entrada é alterada para ajustar à largura da tela para projetar uma imagem 4:3 de tela.

ZOOM—Pressione e para dar zoom e visualizar a imagem.

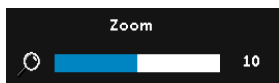

Ajuste a escala de imagem pressionando ou e pressione para visualizar apenas em seu controle remoto.



ZOOM NAVIGATION (NAVEGAÇÃO DE ZOOM)—

Pressione para ativar o menu Zoom Navigation (Navegação de Zoom).

Use para navegar na tela projetada.

3D DISPLAY (VISOR 3D)—Selecione On (Ligado) para iniciar a função do visor 3D (o padrão é Off (Desligado)).

NOTA:

- 1 Quando quiser criar uma experiência 3D, você irá precisar de alguns outros componentes, incluindo:
 - a Computador/Laptop com um cartão gráfico quad com armazenamento intermediário, com uma saída de sinal de 120 Hz.
 - b "Active" óculos 3D com DLP Link™.
 - c Conteúdo 3D.
 - d 3D Player.
- 2 Ativa a função 3D quando satisfizer qualquer uma das condições mencionadas abaixo:
 - a Computador/Laptop com cartão gráfico, capaz de saída com sinal de 120 Hz através do cabo VGA.
 - b Entrada de uma suíte de conteúdo 3D via Vídeo.
- 3 A seleção "3D Display (Visor 3D)" será habilitada somente no menu "Display Settings (Configurações de Exibição)" de Advanced Settings (Configurações Avançadas) quando o projetor detectar uma das entradas mencionadas acima.
- 4 O suporte e taxa de atualização 3D são conforme abaixo:

- a VGA/HDMI 1280x720, 1024x768, e 800x600 a 120 Hz
 - b Composto a 60 Hz
- 5 O sinal VGA recomendado para laptop é a saída em Modo Simples (O modo duplo não é recomendado).
- 6 Taxas de suporte 3D HDMI 1.4a:
- a Pacote de Quadro 1280x720p@50 Hz
 - b Pacote de Quadro 1280x720p@59,94/60 Hz
 - c Pacote de Quadro 1920x1080p@23,98/24 Hz
 - d Lado a Lado Meio 1920x1080i@50 Hz
 - e Lado a Lado Meio 1920x1080i@59,94/60 Hz
 - f Cima e Baixo 1280x720p@50 Hz
 - g Cima e Baixo 1280x720p@59,94/60 Hz
 - h Cima e Baixo 1920x1080p@23,98/24 Hz

3D FORMAT (FORMATO 3D)—Permite que você selecione o formato 3D quando a função de visualização 3D é ativada. As opções são: Side By Side (Lado a Lado), Side By Side Full (Lado a Lado Cheio), Frame Sequential (Quadro Sequencial), Field Sequential (Campo Sequencial), Top/Bottom (Cima/Baixo) a Frame Packing (Pacote de Quadro).

3D SYNC INVERT (INVERTER SINCRONIZAÇÃO 3D)—Se você ver uma imagem discreta ou sobreposta ao usar óculos DLP 3D, você pode precisar executar "Invert (Inversão)" para obter a melhor combinação de sequência de imagem esquerda/direita para obter a imagem correta. (Para óculos DLP 3D)

PROJECTOR SETTINGS (CONFIGURAÇÕES DO PROJETO)—Selecione e pressione  para ativar as configurações do projetor. O menu de configurações do projetor oferece as seguintes opções:

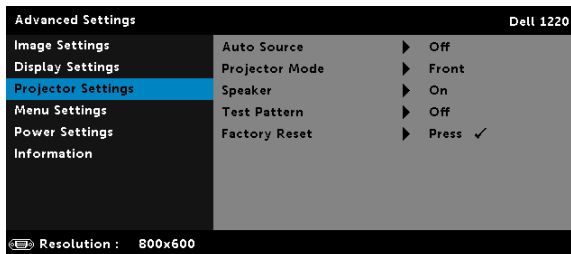

AUTO SOURCE (ORIGEM AUTOMÁTICA)—Selecione **Off (Desligado)** (o padrão) para travar o sinal de entrada atual. Se você pressionar o botão **Source** quando o modo **Auto Source (Origem Automática)** está ajustado em **Off (Desligado)**, você pode selecionar

manualmente o sinal de entrada. Selecione **On (Ligado)** para detectar automaticamente os sinais de entrada disponíveis. Se você pressionar o botão **Source (Origem)** quando o projetor está ligado, este procura automaticamente a próxima entrada de sinal disponível.

PROJECTOR MODE (MODO DO PROJETOR)—Permite selecionar o modo do projetor, dependendo de como este está montado.

- **Retroprojeção - mesa** — O projetor inverte a imagem para que você possa projetar de trás de uma tela translúcida.

- **Retroprojeção no teto** — O projetor inverte e vira a imagem ao contrário. É possível projetar por detrás de uma tela translúcida com o projetor montado no teto.

- **Projeção frontal - mesa** — Esta é a opção padrão.

- **Projeção frontal no teto** — O projetor vira a imagem ao contrário para uma projeção no teto.

SPEAKER (AUTO-FALANTE)—Selecione **On (Ligado)** para habilitar o auto-falante. Selecione **Off (Desligado)** para desabilitar o auto-falante.

TEST PATTERN (PADRÃO DE TESTE)—O Padrão de Teste é utilizado para testar foco e resolução.

Você pode habilitar ou desabilitar o **Test Pattern (Padrão de Teste)** selecionando **Off (Desligado)**, **Padrão de Teste 1** ou **Padrão de Teste 2**.

Padrão de Teste 1:

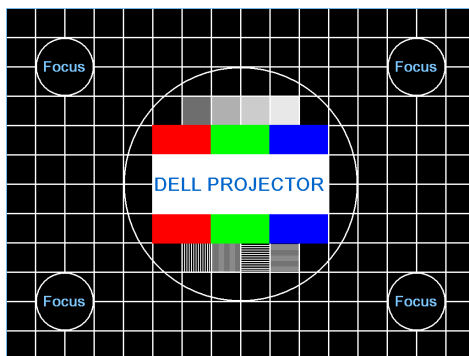

Padrão de Teste 2:

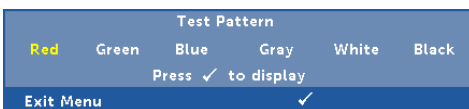

FACTORY RESET (REDEFINIÇÃO DE FÁBRICA)—Selecione Confirmar e pressione para restaurar todas as configurações ao padrão de fábrica. A mensagem de alerta abaixo aparecerá:



Isso inclui as configurações das fontes de computador e das fontes de vídeo.

MENU SETTINGS (CONFIGURAÇÃO DO MENU)—Selecione e pressione para ativar as configurações de menu. As configurações de menu consistem das seguintes opções:

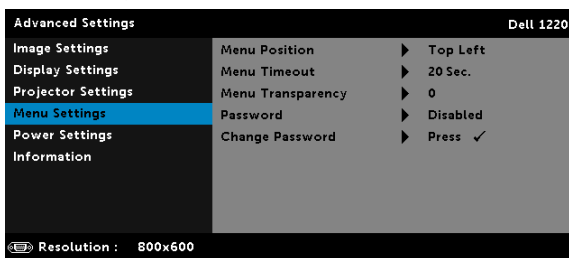

MENU POSITION (POSIÇÃO DO MENU)—Permite alterar a posição do menu OSD na tela.

MENU TIMEOUT (TEMPO LIMITE DO MENU)—Permite ajustar o tempo para Tempo Limite de OSD. Como padrão, o OSD desaparecer depois de 20 segundos de inatividade.

MENU TRANSPARENCY (TRANSPARÊNCIA DO MENU)—Selecione para alterar o nível de transparência do fundo do OSD.

PASSWORD (SENHA)—Quando a Proteção por Senha está habilitada, a tela Proteção por Senha, solicitando que seja inserida uma senha, será exibida quando o plugue for conectado à tomada elétrica e o projetor for ligado. Por padrão, essa função está desabilitada. Você pode habilitar este recurso selecionando **Enabled (Habilitar)**. Se a senha já foi fixada, digite primeiramente a senha e selecione a função. Este recurso de segurança por senha será ativado da próxima vez que o projetor for ligado. Se você ativar este recurso, o projetor pedirá que você insira a senha depois de ligá-lo:

1 Na primeira vez em que for solicitada a senha:

- a Vá até **Menu Settings (Configuração do Menu)**, pressione  e então selecione **Password (Senha)** para habilitar as configurações de senha.

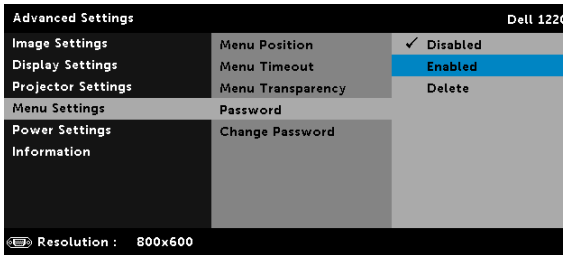

- b Habilitar a função de Senha fará que uma tela diferente se abra. Digite um número de 4 dígitos na tela e pressione .

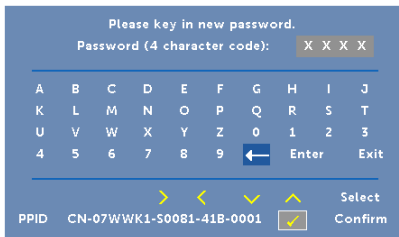

- c Para confirmar, insira a senha novamente.
- d Se a verificação da senha for bem-sucedida, você poderá retomar o acesso às funções e aos utilitários do projetor.
- 2 Se tiver inserido uma senha errada, você terá ainda mais duas chances. Após a terceira tentativa inválida, o projetor será desligado automaticamente.





NOTA: Se esquecer sua senha, entre em contato com a DELL ou uma assistência técnica qualificada.

- 3 Para desabilitar a função de senha, selecione **Disabled (Desabilitado)** para desabilitar a função.

- 4 Para apagar a senha, selecione a opção **Delete (Excluir)**.

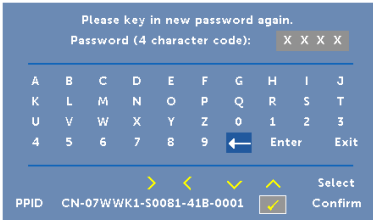
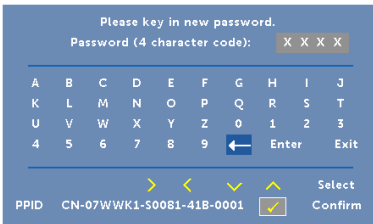
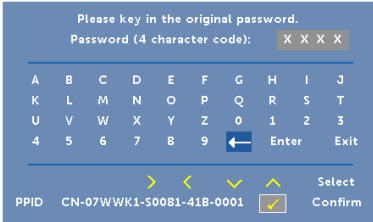
CHANGE PASSWORD (ALTERAR SENHA)—Digite a senha original. Então, insira a nova senha e confirme a nova senha novamente.



POWER SETTINGS (CONFIGURAÇÕES DE ENERGIA)—Selecione e pressione  para ativar as configurações de energia. O menu de configurações de energia oferece as seguintes opções:

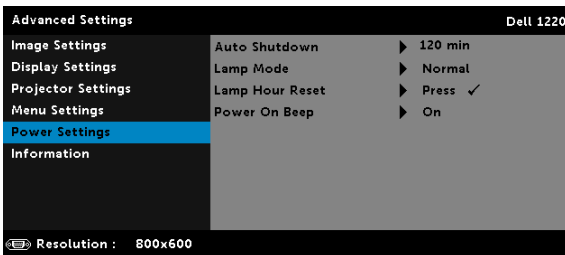

AUTO SHUTDOWN (AUTO DESLIGAMENTO)—Por padrão, o projetor é configurado para entrar em automático desligamento depois de 120 minutos sem atividade. Uma mensagem de alerta aparece na tela exibindo um corte de 60 segundos antes de alternar o modo de automático desligamento. Pressione qualquer botão durante o período de corte para parar o modo de automático desligamento. Você pode também fixar um período de atraso diferente para a entrada no modo de automático desligamento. O período retardo é o tempo que você deseja que o projetor aguarde sem um sinal de entrada.

Se um sinal de entrada não é detectado dentro do período de retardo, o projetor desliga automaticamente. Para ligar o projetor, pressione o botão Liga/Desliga.

LAMP MODE (MODO DE LÂMPADA)—Permite que você selecione o modo **Normal** ou **ECO**.

O Modo Normal opera com nível de energia total. O Modo Econômico opera a níveis de potência mais baixa pode prolongar a vida útil da lâmpada, tornar o funcionamento mais silencioso, e reduzir a saída de luminância na tela.

LAMP HOUR RESET (REINICIAR TEMPO DA LÂMPADA)—Pressione  e selecione a opção Confirmar para reiniciar a hora da lâmpada.

POWER ON BEEP (LIGAR BIPE)—Selecione **On (Ligado)** para ativar o ligar bipe. Selecione **Silent (Silencioso)** para desativar o ligar bipe.

INFORMATION (INFORMAÇÃO)—O menu de informação exibe as configurações atuais do projetor 1220 ou 1450.

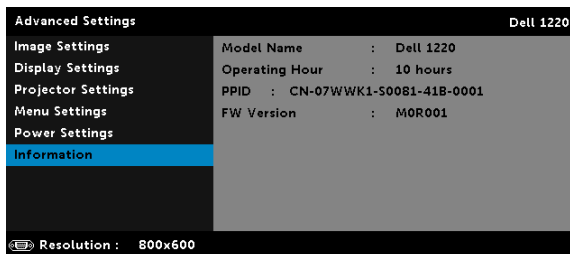

LANGUAGE (IDIOMA)

Permite que você altere o idioma da OSD. Pressione  para ativar o menu Idioma.



HELP (AJUDA)

Se você encontrar problemas com seu projetor, você pode acessar o menu ajuda para solução de problemas.

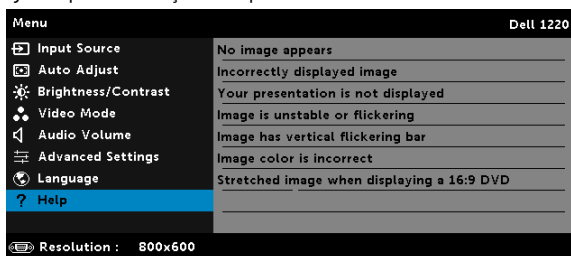

4

Solução de problemas do projetor

Se ocorrerem problemas com o projetor, consulte as dicas para solução de problemas abaixo. Se o problema persistir, entre em contato com a Dell (Consulte como entrar em contato com a Dell em página 52).

Problema

Nenhuma imagem aparece na tela

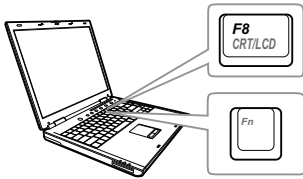

Possível solução

- Se certifique de ter escolhido a fonte de entrada correta no menu INPUT SOURCE (SELEÇÃO DE FONTE).
- Verifique se a porta gráfica externa está habilitada. Se você está usando um computador laptop Dell, pressione (Fn+F8). No caso de outros computadores, consulte a respectiva documentação. Se as imagens não forem exibidas adequadamente, favor atualizar o driver de vídeo de seu computador. Para computadores Dell, consulte support.dell.com.
- Verifique se todos os cabos estão bem conectados. Consulte "Configuração do seu Projetor" na página 8.
- Verifique se os pinos dos conectores não estão tortos nem quebrados.
- Verifique se a lâmpada está instalada corretamente (consulte "Troca da lâmpada" na página 45).
- Utilize o Test Pattern (Padrão de Teste) no menu Projector Settings (Configurações do projetor) de Advanced Settings (Configurações Avançadas). Verifique se as cores do padrão de teste estão corretas.

Problema (continuação)	Possível solução (continuação)
Imagem parcial, rolando ou exibida incorretamente	<p>1 Pressione o botão Auto Adjust no controle remoto.</p> <p>2 Se você está usando um computador portátil Dell, configure a resolução do computador para SVGA (800 x 600) ou XGA (1024 x 768):</p> <p>a Clique com o botão direito do mouse numa parte livre da área de trabalho do Microsoft® Windows®, clique em Propriedades e, a seguir, selecione a guia Configurações.</p> <p>b Verifique se a configuração é de 800 x 600 ou 1024 x 768 pixels para a porta externa do monitor.</p> <p>c Pressione   (Fn+F8).</p> <p>Se tiver dificuldade em alterar a resolução ou o seu monitor travar, reinicie todos os equipamentos e o projetor.</p> <p>Se você não está usando um computador portátil Dell, consulte a documentação. Se as imagens não forem exibidas adequadamente, favor atualizar o driver de vídeo de seu computador. Para um computador Dell, veja support.dell.com.</p>
A tela não exibe a apresentação	Se você está usando um computador portátil, pressione   (Fn+F8).
Imagem instável ou piscando	Ajuste o tracking no menu Display Settings (Configurações de Visor) do menu Advanced Settings (Configurações Avançadas) (apenas no Modo PC).
Imagem com uma barra vertical piscando	Ajuste a frequência no menu Display Settings (Configurações de Visor) do menu Advanced Settings (Configurações Avançadas) (apenas no Modo PC).

Problema (continuação)	Possível solução (continuação)
Cor da imagem incorreta	<ul style="list-style-type: none"> • Se o visor receber a saída de sinal errado da placa de vídeo, defina o tipo de sinal para RGB no menu Image Settings (Configurações de Imagem) da guia Advanced Settings (Configurações Avançadas) tab. • Use Test Pattern (Padrão de Teste) em Projector Settings (Configurações do Projetor) do menu Advanced Settings (Configurações Avançadas). Verifique se as cores do padrão de teste estão corretas.
A imagem está fora de foco	<ol style="list-style-type: none"> 1 Ajuste o anel de foco na lente do projetor. 2 Verifique se a tela de projeção está dentro da distância exigida pelo projetor (3,94 pés [1,2 m] a 32,81 pés [10 m]).
A imagem fica alongada durante exibição de um DVD de 16:9	<p>O projetor detecta automaticamente o formato de sinal de entrada. Manterá a proporção da imagem projetada de acordo com formato do sinal de entrada com uma configuração Original.</p> <p>Se a imagem ainda estiver esticada, ajuste a relação de aspecto no menu Display Settings (Configurações de Visor) do menu Advanced Settings (Configurações Avançadas) na tela.</p>
A imagem está invertida	<p>Selecione Projector Settings (Configurações do Projetor) de Advanced Settings (Configurações Avançadas) na tela e ajuste o modo do projetor.</p>
A lâmpada está queimada ou faz um barulho de estouro	<p>Ao fim de sua vida útil, a lâmpada pode queimar e fazer um som alto de estouro. Caso isso ocorra, o projetor não liga. Para trocar a lâmpada, consulte "Troca da lâmpada" na página 45.</p>

Problema (continuação)	Possível solução (continuação)
A luz LÂMPADA está acesa em âmbar	Se a luz LÂMPADA acender em âmbar, troque a lâmpada.
A luz LÂMPADA está piscando em âmbar	<p>Se a luz LÂMPADA estiver piscando em âmbar, a conexão do módulo de lâmpada pode estar interrompida. Favor verifique o módulo de lâmpada e garanta que esteja propriamente instalado.</p> <p>Se a luz LÂMPADA e a luz Liga/desliga estiverem piscando em âmbar, houve falha no driver da lâmpada e o projetor será desligado automaticamente.</p> <p>Se as luzes LÂMPADA e TEMP estiverem piscando em amarelo e a luz de Liga/desliga estiver em azul sólido, a roda de cor falhou e o projetor irá desligar automaticamente.</p> <p>Para apagar o modo de proteção, pressione e mantenha pressionado o botão Liga/desliga por 10 segundos.</p>
Luz TEMP acesa em âmbar	O projetor está superaquecido. A exibição será encerrada automaticamente. Ative a exibição novamente depois que o projetor esfriar. Se o problema persistir, entre em contato com a Dell.
Luz TEMP está piscando em âmbar	Se o ventilador do projetor falhar, o projetor será desligado automaticamente. Tente limpar o modo do projetor pressionando e segurando o botão Liga/desliga durante 10 segundos. Favor aguarde cerca de 5 minutos e tente ligar novamente. Se o problema persistir, entre em contato com a Dell.
O controle remoto não está funcionando normalmente ou funciona somente dentro de uma distância muito limitada	As pilhas podem estar fracas. Se for o caso, substitua as pilhas gastas por duas pilhas AAA novas.

Sinal-guia

Status do projetor	Descrição	Botões de controle	Indicador	
		Liga/desliga	TEMP (âmbar)	LÂMPADA (âmbar)
Modo de espera	O projetor está no modo de espera. Pronto para ligar.	Branco Piscando	DESL.	DESL.
Modo de aquecimento	O projetor demora algum tempo para aquecer e ligar.	Branco	DESL.	DESL.
Lâmpada acesa	O projetor está no modo Normal, pronto para exibir uma imagem. <input checked="" type="checkbox"/> Nota: O menu OSD não é acessado.	Branco	DESL.	DESL.
Modo de arrefecimento	O projetor está esfriando para desligar.	Branco	DESL.	DESL.
Superaquecimento do projetor	As aberturas de ventilação podem estar obstruídas ou a temperatura ambiente pode estar acima de 35°C. O projetor desliga automaticamente. Certifique-se de que as aberturas de ventilação não estejam obstruídas e que a temperatura ambiente esteja dentro da faixa de funcionamento. Se o problema persistir, entre em contato com a Dell.	DESL.	ÂMBAR	DESL.
O driver da lâmpada está superaquecido	O driver da lâmpada está superaquecido. As aberturas de ventilação podem estar obstruídas. O projetor desliga automaticamente. Ative a exibição novamente depois que o projetor esfriar. Se o problema persistir, entre em contato com a Dell.	ÂMBAR	ÂMBAR	DESL.
Ventilador com defeito	Um dos ventiladores falhou. O projetor desliga automaticamente. Se o problema persistir, entre em contato com a Dell.	DESL.	ÂMBAR Piscando	DESL.
O driver da lâmpada está com defeito	O driver da lâmpada falhou. O projetor desliga automaticamente. Desconecte o cabo de alimentação após três minutos e ligue o visor novamente. Se o problema persistir, entre em contato com a Dell.	ÂMBAR Piscando	DESL.	ÂMBAR Piscando
Roda de cores com defeito	A roda de cor não funciona. O projetor falhou e desligará automaticamente. Desconecte o cabo de alimentação após três minutos e, a seguir, ligue o projetor. Se o problema persistir, entre em contato com a Dell.	Branco	ÂMBAR Piscando	ÂMBAR Piscando
Falha da lâmpada	A lâmpada está com defeito. Troque a lâmpada.	DESL.	DESL.	ÂMBAR
Falha - alimentação CC (+12V)	A fonte de alimentação foi interrompida. O projetor desliga automaticamente. Desconecte o cabo de alimentação após três minutos e, a seguir, ligue o projetor. Se o problema persistir, entre em contato com a Dell.	ÂMBAR Piscando	ÂMBAR	ÂMBAR
Falha de conexão do módulo de lâmpada	A conexão do módulo de lâmpada pode estar interrompida. Verifique o módulo de lâmpada e garanta que esteja propriamente instalado. Se o problema persistir, entre em contato com a Dell.	DESL.	DESL.	ÂMBAR Piscando

Troca da lâmpada

△ **PRECAUÇÃO:** Antes de iniciar qualquer procedimento desta seção, siga as Instruções de segurança descritas em página 7.

Substituir a lâmpada quando a mensagem "**Lamp is approaching the end of its useful life in the operation. Replacement suggested!** www.dell.com/lamps (A lâmpada está alcançando o final de sua vida útil na operação. Substituição sugerida! www.dell.com/lamps)" aparece na tela. Se o problema persistir depois de substituir a lâmpada, entre em contato com a Dell. Para mais informações, consulte "Como entrar em contato com a Dell" na página 52.

△ **PRECAUÇÃO:** Use uma lâmpada original para garantir condições de funcionamento seguras e otimizadas de seu projetor.

△ **PRECAUÇÃO:** A lâmpada fica muito quente durante o uso. Não tente trocar a lâmpada até o projetor esfriar por pelo menos 30 minutos.

△ **PRECAUÇÃO:** Nunca toque na lâmpada ou no seu vidro. As lâmpadas de projetor são muito frágeis e podem quebrar se tocadas. Os cacos de vidro são afiados e podem causar ferimentos.

△ **PRECAUÇÃO:** Se a lâmpada quebrar, remova todos os cacos do projetor e elimine ou recicle de acordo com a lei estadual, local ou federal. Para mais informações, consulte www.dell.com/hg.

1 Desligue o projetor e desconecte o cabo de alimentação.

2 Deixe o projetor esfriar por pelo menos 30 minutos.

3 Solte um parafuso que fixa a tampa da lâmpada e remova-a.

4 Solte os dois parafusos que fixam a lâmpada.

5 Puxe a lâmpada para cima pela alça metálica.

 **NOTA:** A Dell pode exigir que as lâmpadas trocadas que ainda estejam dentro da garantia sejam retornadas à Dell. Caso contrário, entre em contato com a entidade local de coleta de lixo para saber onde fica o local de coleta de lâmpadas usadas mais próximo.

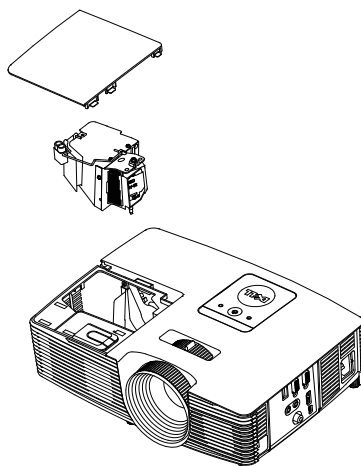

- 6 Troque pela lâmpada nova.
- 7 Aperte os dois parafusos que fixam a lâmpada.
- 8 Reinstale a tampa da lâmpada e aperte o parafuso.
- 9 Retorne o tempo de uso da lâmpada selecionando "Yes (Sim)" para **Lamp Reset (Redefinir lâmpada)** no OSD **Power Settings (Configurações de Energia)** do menu **Advanced Settings (Configurações Avançadas)** (veja Power Settings (Configurações de Energia) do menu Advanced Settings (Configurações Avançadas) em página 37). Quando um novo módulo de lâmpada foi alterado, o projetor detectará e reiniciará automaticamente as horas da lâmpada.



PRECAUÇÃO: Descarte de lâmpadas (apenas para os Estados Unidos)

 **A(S) LÂMPADA(S) DENTRO DESTA(S) PRODUTO CONTÉM(EM) MERCÚRIO E DEVE(M) SER RECICLADA(S) OU ELIMINADA(S) DE ACORDO COM LEIS LOCAIS, ESTADUAIS OU FEDERAIS. PARA OBTENHA MAIS INFORMAÇÕES, VISITE WWW.DELL.COM/HG OU ENTRE EM CONTATO COM A ELECTRONIC INDUSTRIES ALLIANCE EM WWW.EIAE.ORG. PARA INFORMAÇÕES ESPECÍFICAS SOBRE A ELIMINAÇÃO DE LÂMPADAS, VISITE WWW.LAMPRECYCLE.ORG.**

5

Especificações

Válvula da luz	1220: 0,55" SVGA S450 DMD, DarkChip3™ 1450: 0,55" XGA S450 DMD, DarkChip3™
Brilho	1220: 2700 lumens ANSI (máximo) 1450: 3000 lumens ANSI (máximo)
Relação de contraste	2200:1, típ. (totalmente ligado/totalmente desligado)
Uniformidade	85%, típ. (norma japonesa - JBMA)
Número de pixels	1220: 800 x 600 (SVGA) 1450: 1024 x 768 (XGA)
Proporção	4:3
Cor exibível	1,07 bilhões de cores
Velocidade da roda de cores	2 X 1 X para Exibição 3D
Lente de projeção	F-Stop: F/ 2,41~2,55 Distância focal, f=21,8~24 mm Lente de zoom manual de 1,1X Proporção de envio =1,6~1,92 largura e tele
Tamanho da tela de projeção	Relação de compensação: 115 ± 5% 27,5 a 252,4 polegadas (diagonal)
Distância de projeção	3,94 a 32,81 pés (1,2 a 10 m)
Compatibilidade de vídeo	Vídeo composto: NTSC: M (3,58 MHz), 4,43 MHz PAL: B, D, G, H, I, M, N, 4,43 MHz SECAM: B, D, G, K, K1, L, 4,25/4,4 MHz Entrada de vídeo de componente via VGA: 1080i (50/60 Hz), 720p (50/60 Hz), 576i/p, 480i/p Entrada HDMI: 1080p, 720p, 576i/p, 480i/p

Alimentação	100-240 Vca Universal, 50-60 Hz com entrada PFC
Consumo de energia	Modo normal: 230 W \pm 10% @ 110 Vac Modo econômico: 195 W \pm 10% @ 110 Vac Modo de espera: < 0,5 W
Áudio	1 alto-falante x 2 watt RMS
Nível de ruído	Modo normal: 34 dB(A) Modo econômico: 31 dB(A)
Peso do Projetor	5,4 lbs (2,4 kg)
Dimensões (L x A x C)	12,38 x 3,45 x 8,8 polegadas (314,4 x 87,6 x 223,5 mm)

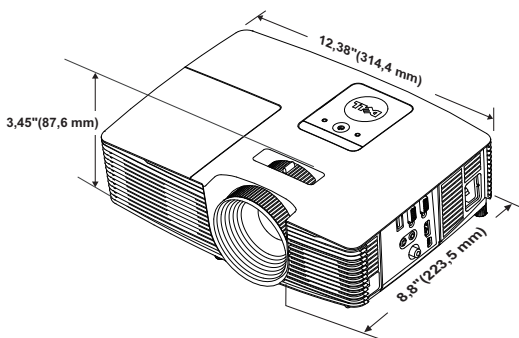

Ambiental	Temperatura de funcionamento: 5 °C a 40 °C (41 °F a 104 °F)
	Umidade: Máximo de 80%
	Temperatura de armazenamento: 0 °C a 60 °C (32 °F a 140 °F)
	Umidade: Máximo de 90%
Conectores de E/S	Temperatura de remessa: -20 °C a 60 °C (-4 °F a 140 °F)
	Umidade: Máximo de 90%
	Alimentação: Um soquete de energia AC (3-pinos – entrada C14)
	Entrada VGA: Um conector D-sub de 15 pinos (azul), entrada VGA, para sinais de entrada RGB/componente analógico.
	Saída VGA: Um conector D-sub de 15-pinos (Preto) para VGA-A em série.

Entrada de Vídeo composto: Uma tomada RCA Amarela para sinal CVBS.

Entrada HDMI: Um conector HDMI para suportar a especificação HDMI 1.4a. em conformidade com HDCP.

Entrada de Áudio Analógico: Uma tomada de telefone mini estéreo de 3.5 mm (Azul).

Saída de áudio variável: Uma tomada de telefone mini estéreo de 3,5 mm (Verde).

Porta USB (tipo B): Um mini USB escravo para suporte remoto e atualização de firmware.

Saída de 5V: Um USB com saída tipo A 5V DC/ 1 A para suportar emulador (1450 apenas).

Lâmpada

Vida útil da lâmpada

Lâmpada substituível pelo usuário OSRAM 190 W

Modo normal: Até 5000 horas

Modo econômico: Até 6000 horas



NOTA: A graduação de vida de lâmpada para qualquer projetor é uma medida de degradação de brilho apenas, e não é uma especificação para o momento que leva a lâmpada a falhar e parar a saída de luz. A vida de lâmpada é definida como o tempo que leva para mais de 50 por cento de uma população de amostragem de lâmpada ter redução de brilho em aproximadamente 50 por cento dos lúmens avaliados para a lâmpada especificada. A graduação de vida de lâmpada não é garantida em qualquer forma. A expectativa de vida operacional real de uma lâmpada de projetor irá variar de acordo com as condições operacionais e padrões de uso. O uso de um projetor em condições estressantes que podem incluir ambientes empoeirados, sob altas temperaturas, muitas horas por dia e desligamento de energia provavelmente resultará no encurtamento da expectativa de vida operacional da lâmpada ou possível falha da lâmpada.

Modos de compatibilidade (analógico/Digital)

Resolução	Taxa de Atualização (Hz)	Frequência Hsync (kHz)	Clock de Pixel (MHz)
640 x 350	70,087	31,469	25,175
640 x 480	59,940	31,469	25,175
640 x 480 p60	59,940	31,469	25,175
720 x 480 p60	59,940	31,469	27,000
720 x 576 p50	50,000	31,250	27,000
720 x 400	70,087	31,469	28,322
640 x 480	75,000	37,500	31,500
848 x 480	60,000	31,020	33,750
640 x 480	85,008	43,269	36,000
800 x 600	60,317	37,879	40,000
800 x 600	75,000	46,875	49,500
800 x 600	85,061	53,674	56,250
1024 x 768	60,004	48,363	65,000
1280 x 720 p50	50,000	37,500	74,250
1280 x 720 p60	60,000	45,000	74,250
1920 x 1080 i50	50,000	28,125	74,250
1920 x 1080 i60	60,000	33,750	74,250
1280 x 720	59,855	44,772	74,500
1024 x 768	75,029	60,023	78,750
1280 x 800	59,810	49,702	83,500
1366 x 768	59,790	47,712	85,500
1366 x 768	60,015	47,712	85,500
1024 x 768	84,997	68,677	94,500
1440 x 900	59,887	55,935	106,500
1152 x 864	75,000	67,500	108,000
1280 x 960	60,000	60,000	108,000
1280 x 1024	60,020	63,981	108,000
1152 x 864	85,000	77,095	119,651
1400 x 1050	59,978	65,317	121,750
1280 x 800	84,880	71,554	122,500
1280 x 1024	75,025	79,976	135,000
1440 x 900	74,984	70,635	136,750
1680 x 1050	59,954	65,290	146,250
1280 x 960	85,002	85,938	148,500
1920 x 1080	60,000	67,500	148,500
1400 x 1050	74,867	82,278	156,000
1280 x 1024	85,024	91,146	157,000

1440 x 900	84,842	80,430	157,000
1600 x 1200	60,000	75,000	162,000
800 x 600	119,972	76,302	73,250
1024 x 768	119,989	97,551	115,500



NOTA: A taxa de atualização das temporizações a 120 Hz (área cinza) pode ser suportada em modo 3D.

6

Como entrar em contato com a Dell

Para clientes nos Estados Unidos, disque 800-WWW-DELL (800-999-3355).



NOTA: Se você não tem uma conexão de Internet ativa, pode encontrar as informações de contato na nota fiscal de compra, fatura na embalagem, nota, ou catálogo de produtos da Dell.

A Dell oferece várias opções de suporte e serviços on-line e por telefone. A disponibilidade varia de acordo com o país e o produto, e alguns serviços podem não estar disponíveis em todas as áreas. Para entrar em contato com a Dell para assuntos de vendas, suporte técnico, ou serviço ao cliente:

- 1 Visite www.dell.com/contactDell.
- 2 Selecione sua região no mapa interativo .
- 3 Selecione um Segmento para Contato.
- 4 Selecione o link apropriado de serviço ou suporte de acordo com sua necessidade.

7

Apêndice: Glossário

Lumens ANSI — Uma norma para medir o brilho. É calculado dividindo uma imagem de um metro quadrado em nove retângulos iguais, medindo o lux (ou brilho) lendo no centro de cada retângulo, e tirando a média desses nove pontos.

Proporção — A proporção mais popular é 4:3 (4 por 3). Os formatos da tela de televisores e computadores mais antigos têm uma proporção de 4:3, o que significa que a largura da imagem é 4/3 vezes a altura.

Brilho — Quantidade de luz emitida por um monitor ou tela de projeção ou um dispositivo de projeção. O brilho do projetor é medido por lumens ANSI.

Temperatura da cor — A aparência de cor da luz branca. A temperatura de cor baixa implica numa luz mais quente (mais amarela/vermelha), enquanto que a temperatura de cor alta implica numa luz mais fria (mais azul). A unidade padrão para a temperatura de cor é o Kelvin (K).

Vídeo component — Um método de transmitir vídeo de qualidade que consiste num sinal de luminância e dois sinais separados de crominância, e são definidos como Y'Pb'Pr' para componente analógico e Y'Cb'Cr' para componente digital. Vídeo componente está disponível em reprodutores de DVD.

Vídeo composto — Um sinal de vídeo que combina a luminância (brilho), crominância (cor), seqüência (referência de cor), e sincronismo (sinais de sincronismo horizontal e vertical) numa forma de onda transmitida por um único par de fios. Há três tipos de formatos, a saber: NTSC, PAL e SECAM.

Resolução comprimida — Se as imagens de entrada são de resolução mais alta que a resolução nativa do projetor, a imagem resultante será redimensionada para se ajustar à resolução nativa do projetor. A natureza da compressão num dispositivo digital significa que parte do conteúdo da imagem é perdida.

Relação de contraste — Faixa de valores claros e escuros numa imagem, ou a relação entre seus valores máximo e mínimo. Existem dois métodos usados pela indústria da projeção para medir esta relação:

- 1 Full On/Off — mede a intensidade da luz produzida por uma imagem toda branca (full on) e a intensidade da luz produzida por uma imagem toda preta (full off).

2 ANSI — mede um padrão 16 retângulos pretos e brancos alternados. A saída média de luz dos retângulos brancos é dividida pela saída média de luz dos retângulos pretos para determinar a relação de contraste ANSI.

O contraste totalmente ligado/desligado é sempre um número maior que o contraste ANSI para o mesmo projetor.

dB — decibel — Uma unidade usada para indicar a diferença relativa em potência ou intensidade, geralmente entre dois sinais acústicos ou elétricos; igual a dez vezes o logaritmo natural da relação entre os dois níveis.

Tela diagonal — Método para medição do tamanho de uma tela ou de uma imagem projetada. Mede de um canto ao canto oposto. Uma tela de 9 pés de altura e 12 pés de largura possui uma diagonal de 15 pés. Este documento assume que as dimensões diagonais são para a proporção tradicional de 4:3 de uma imagem de computador conforme o exemplo acima.

DHCP — Dynamic Host Configuration Protocol (Protocolo de Configuração Dinâmica do Anfitrião) — Um protocolo de rede que um servidor determine automaticamente um endereço TCP/IP a um aparelho.

DLP® — Digital Light Processing™ — A tecnologia de exibição refletiva desenvolvida pela Texas Instruments, que usa pequenos espelhos manipuláveis. A luz passando através de um filtro de cor é enviada aos espelhos DLP, que organizam as cores RGB em uma imagem projetada na tela, também conhecida como DMD.

DMD — Digital Micro-Mirror Device (dispositivo de microespelho digital) — Cada DMD é composto por milhares de espelhos microscópicos feitos de liga de alumínio, que são inclinados e fixados num garfo.

Distância focal — Distância que vai da superfície da lente até ao ponto focal.

Freqüência — Taxa de repetição dos sinais elétricos medida em ciclos por segundo. Medida em Hz (Hertz).

HDCP — High-Bandwidth Digital-Content Protection (Proteção de Conteúdo Digital de Alta Banda Larga) — Uma especificação desenvolvida por Intel™ Corporation para proteger entretenimento digital através de interface digital, tal como DVI, HDMI.

HDMI — High-Definition Multimedia Interface (Interface Multimídia de Alta Definição) — HDMI transmite o vídeo de alta definição sem compressão juntamente com o áudio digital e os dados de controle do dispositivo num único conector.

Hz (Hertz) — Unidade de frequência.

Correção de distorção trapezoidal — Dispositivo que corrige uma distorção de uma imagem projetada (geralmente um efeito de alongamento da parte superior e estreitamento da parte superior), causada por um ângulo impróprio entre a tela e o projetor.

Distância máxima — A distância da tela que o projetor deve estar para lançar uma imagem que seja utilizável (brilhante suficiente) numa sala completamente escura.

Tamanho máximo da imagem — A maior imagem que um projetor pode projetar numa sala escura. Esta é geralmente limitada pelo alcance focal do sistema óptico.

Distância mínima — A posição mais próxima que um projetor pode focar uma imagem na tela.

NTSC — National Television Standards Committee. Norma norte-americana para vídeo e difusão, com um formato de vídeo de 525 linhas a 30 quadros por segundo.

PAL — Phase Alternating Line. Uma norma de difusão europeia para vídeo e difusão, com um formato de vídeo de 625 linhas a 25 quadros por segundo.

Imagem invertida — Característica que permite inverter a imagem horizontalmente. Quando usado num ambiente normal de projeção para frente, textos, gráficos, etc, ficam ao contrário. A imagem invertida é usada para retroprojeção.

RGB — Red, Green, Blue (vermelho, verde, azul) — Geralmente usado para descrever um monitor que exige sinais separados para cada uma das três cores.

SECAM — Uma norma de difusão francesa e internacional para vídeo e difusão, muito parecida com PAL, mas com um método de envio de cor diferente.

SVGA — Super Video Graphics Array — 800 x 600 pixels.

SXGA — Super Extended Graphics Array, — 1280 x 1024 pixels.

UXGA — Ultra Extended Graphics Array — 1600 x 1200 pixels.

VGA — Video Graphics Array (Disposição Gráfica de Vídeo) — 640 x 480 pixels.

WEP — Wired Equivalent Privacy (Privacidade Equivalente e Com Fio) — Este é um método para codificação de dados de comunicação. A chave de codificação é criada e notificada apenas ao usuário comunicado, então os dados de comunicação não podem ser decodificados por um terceiro.

XGA — Extended Video Graphics Array (Disposição Gráfica Expandida) — 1024 x 768 pixels.

WXGA — Wide Extended Graphics Array (Disposição Gráfica Expandida Ampla) - 1280 x 800 pixels.

Índice

A

Ajuste do Foco do Projetor 9

C

Como ajustar a imagem projetada

- abaixar o projetor
 - Roda de ajuste da inclinação 8
 - Roda frontal de ajuste da inclinação 8

Como ajustar a altura do projetor 8

Como ajustar o zoom e o foco do projetor

- Alavanca de zoom 9
- Anel de foco 9

Conexão do projetor

- Adaptador de vídeo sem fio 22
- Ao computador 18
- Cabo composto de áudio 20
- Cabo de alimentação 18, 19, 20, 21, 22
- Cabo de Áudio 18
- Cabo de Vídeo composto 20
- Cabo HDMI 19
- Cabo USB-A a Mini USB-B 22
- Cabo VGA para VGA 18, 21

Controle remoto 13

D

Dell

- como entrar em contato 52, 53

E

Entre em contato com a Dell 4, 43, 45

Especificações

- Alimentação 48
- Ambiental 48
- Áudio 48
- Brilho 47
- Compatibilidade de vídeo 47
- Conectores de E/S 48
- Consumo de energia 48
- Cor exibível 47
- Dimensões 48
- Distância de projeção 47
- Lente de projeção 47
- Nível de ruído 48
- Número de pixels 47
- Peso do Projetor 48
- Proporção 47
- Relação de contraste 47
- Tamanho da tela de projeção 47
- Uniformidade 47
- Válvula da luz 47
- Velocidade da roda de cores

47

Exibição na Tela

- ADVANCED SETTINGS (CONFIGURAÇÕES AVANÇADAS) 27
- AUTO ADJUST (AJUSTE AUTOMÁTICO) 25
- BRIGHTNESS/CONTRAST (BRILHO/CONTRASTE) 25
- HELP (AJUDA) 39
- INPUT SOURCE (FONTE DE ENTRADA) 24
- LANGUAGE (IDIOMA) 39
- Menu principal 24
- VIDEO MODE (MODO DE VÍDEO) 26
- VOLUME 26

N

- número de telefone 52
- números de telefone 52

P

Portas de conexão

- +5 V Conector de saída DC 6
- Conector de entrada de áudio 6
- Conector de entrada VGA (D-Sub) 6
- Conector de saída de áudio 6
- Conector de saída VGA (conexão passante de monitor) 6
- Conector de vídeo composto

6

- Conector do cabo de alimentação 6
- Conector HDMI 6
- Conector Mini USB (Mini Tipo B) para mouse remoto e atualização de firmware 6

S

- Solução de problemas
 - Entre em contato com a Dell 40
- suporte
 - como entrar em contato com a Dell 52, 53

T

- Troca da lâmpada 45

U

- Unidade principal 5
 - Alavanca de zoom 5
 - Alto-falante 2W 5
 - Anel de foco 5
 - Botão de energia 5
 - Indicadores de estado 5
 - Lente 5
 - Receptores de IV 5
 - Roda de ajuste da inclinação 5
 - Tampa da lâmpada 5